

Varenummer: 2314452772
 Beskrivelse: E+G støbejerns hjul 452772
 RE.G2-125-RSL - Løst hjul med leje

Mål

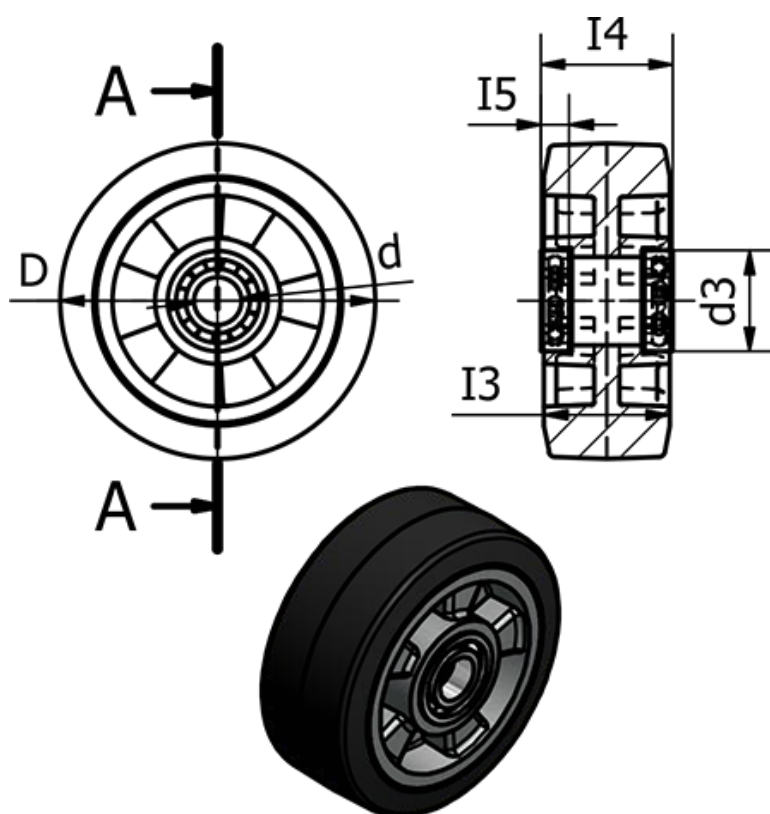

	= -	Kode	= 452772
	= -	Max statisk belastning (N)	= 3200
d	= 125	Rullemodstand (N)	= 2300
d3	= 47	Type	= RE.G2-125-RSL
Dynamisk belastning (N)	= 2300	Vægt (g)	= 840
I3	= 50		
I4	= 59		
I5	= 14		